

Tricicletă pentru copii

IV. INSTRUCȚIUNI DE UTILIZARE

1. Performanța calului balansier

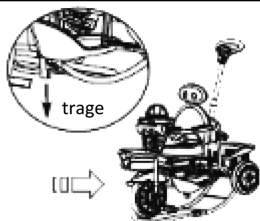

Așa cum se arată în figură, scoateți doar suportul din spate al suportului de fixare din clema de fixare a coșului pentru picioare pentru a genera performanța calului balansier.

2. Instrucțiuni pentru utilizarea cutiei muzicale

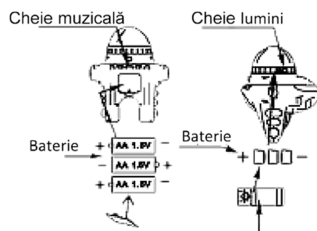

După cum se arată în figură, scoateți capacul bateriei prin deșurubarea șuruburilor de pe capac și introduceți bateria în cutia de baterii (atenție la polii + și -) după aceea, puneți capacul și fixați șuruburile cu șurubelnița. La apăsarea cheii muzicale ar trebui să pornească muzica..

Atenție!

- ❶ La produs se folosesc baterii AA 1.5V×3 și AG13×3
- ❷ Bateria are anod "+" și catod "-"; nu inversați polaritatea.
- ❸ Este interzis să încărcați bateriile neîncărcabile.
- ❹ Bateriile trebuie încărcate numai sub supravegherea adulților.
- ❺ Înainte de încărcare, vă rugăm să scoateți bateriile din jucărie.
- ❻ Nu utilizați baterii de diferite tipuri sau o baterie nouă și una veche în același timp.
- ❼ Asigurați-vă că polaritatea jucăriei este corectă.
- ❽ Vă rugăm scoateți bateriile uzate din jucărie.
- ❾ Nu scurtcircuitați polaritățile bateriei.
- ❿ Pentru a evita orice pericol, nu le permiteți copiilor să folosească bateriile ca jucării.

V. NOTĂ SPECIALĂ (AVERTIZARE)

1. Produsul este destinat copiilor cu vârsta între 37 – 84 de luni.
2. Produsul trebuie asamblat de către un adult.
3. Înainte de utilizarea tricicletei, vă rugăm să vă asigurați că toate părțile mobile ale acesteia sunt bine asamblate astfel încât, să fie garantată utilizarea tricicletei în condiții de siguranță.
4. Copilul dvs. trebuie să folosească tricicleta sub supravegherea unui adult.
5. Niciodată nu lăsați copilul dvs. să stea singur pe tricicletă.
6. Nu lăsați niciun alt copil să se urce pe vreo parte a tricicletei.
7. Copiii nu ar trebui să folosească tricicleta pe pragul ușii, lângă scări sau pe un loc denivelat, altfel va fi rănit.
8. Vă rugăm să păstrați produsul departe de pantă, drum, stradă, piscină, temperatură înaltă, umiditate ridicată și sursă de alimentare.
9. Nu permiteți ca un copil să împingă tricicleta în timp ce un alt copil este așezat în ea.
10. Nu ridicăți tricicleta în timp ce copilul se află în ea.
11. Supraîncărcarea, utilizarea incorectă sau folosirea unor componente necalificate vor deteriora tricicleta sau ar putea cauza defecțiuni sau pericole.
12. Nu puneți alt copil sau un articol greu în coșul din spate.
13. Nu lăsați copilul să se joace cu filmul din plastic, deoarece va dăuna copilului.
14. Greutatea maximă suportată de tricicletă este aceea de 25 kg.
15. Produsul este efectuat în general din plastic și metal.
16. Trebuie purtat echipament de protecție. Nu trebuie utilizat în trafic.
17. Notă: Utilizarea unor astfel de jucării necesită abilități, căderile sau coliziunile pot cauza rănirea copiilor sau a terțelor părți.
18. Utilizatorii trebuie să poarte echipament de protecție (căști, mănuși, cotiere).

Potențialul risc al utilizării	Măsurile de risc corespunzătoare
(1) Slăbirea componentelor de legătură	Opriti imediat utilizarea, până la fixare.
(2) Copiii care se joacă în apropierea unui loc periculos.	Un adult trebuie imediat să mute copilul din locul periculos.

VI. ÎNTREȚINERE

1. Pentru a extinde durata de viață a tricicletei, este necesară aplicarea regulată a uleiului lichid în diferitele părți flexibile, cum ar fi roata și axa.
2. Nu depozitați produsul în condiții de umiditate, frig sau temperatură înaltă pentru o perioadă îndelungată de timp.
3. Să se evite supraîncărcarea.
4. Nu o spălați niciodată în apă, ci curățați-o ușor cu un prosop sau o perie umedă.

Manual de Utilizare

Tricicletă pentru copii



Model:2890



Model:2890AC





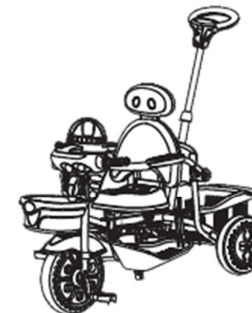







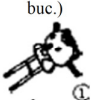
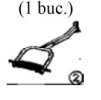

Model:2890BC

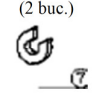
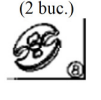
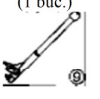

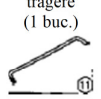
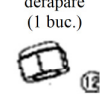
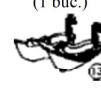
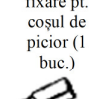
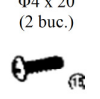
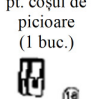
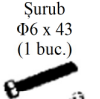
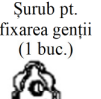
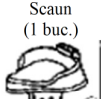
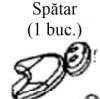
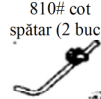
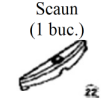
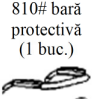
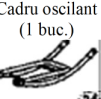
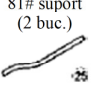
Model:2890C

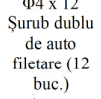
Notă: Citiți acest manual în detaliu și păstrați-l corespunzător pentru referințe ulterioare. Nerespectarea fiecărei instrucțiuni a acestui manual poate duce la nesiguranța copilului.

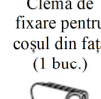
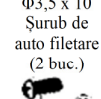
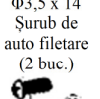
I. LISTĂ DE AMBALARE

Dispozitivul muzical (1 buc.) 	Cadrul triciclului (1 buc.) 	Protecție de roată (1 buc.) 	Roată din față (1 buc.) 	Φ 10 piuliță (4 buc.) 	Roată spate (2 buc.) 	Furcă de cauciuc (2 buc.) 	Decorație pt. roata din spate (2 buc.) 
Extensie tijă (1 buc.) 	Bară de împingere (1 buc.) 	810# tijă de tragere (1 buc.) 	Piuliță non derapare (1 buc.) 	Coș de picior (1 buc.) 	Clips de fixare pt. coșul de picior (1 buc.) 	Șurub Φ4 x 20 (2 buc.) 	Furcă de fixare pt. coșul de picioare (1 buc.) 
Șurub Φ6 x 43 (1 buc.) 	Șurub pt. fixarea genții (1 buc.) 	Scaun (1 buc.) 	Spătar (1 buc.) 	810# cot spătar (2 buc.) 	Scaun (1 buc.) 	810# bară protectivă (1 buc.) 	Cadru oscilant (1 buc.) 
81# suport (2 buc.) 	Tijă copertină (1 buc.) 	Φ4 x 12 Șurub dublu de auto filetare (12 buc.) 	Coș din față (1 buc.) 	Clemă de fixare pentru coșul din față (1 buc.) 	Φ3,5 x 10 Șurub de auto filetare (2 buc.) 	Φ3,5 x 14 Șurub de auto filetare (2 buc.) 	Coș din spate (1 buc.) 

Notă: Fig. 14, 15, 24 sunt valabile numai pt. modelele 2890 & 2890AC.
Fig. 25, 26 sunt valabile numai pt. modelele 2890AC & 2890BC.
(AC: cu cadru de baldachin și cadru oscilant. BC: Cu cadru cu baldachin, dar fără cadru oscilant. C: fără cadru de baldachin și fără cadru oscilant.)

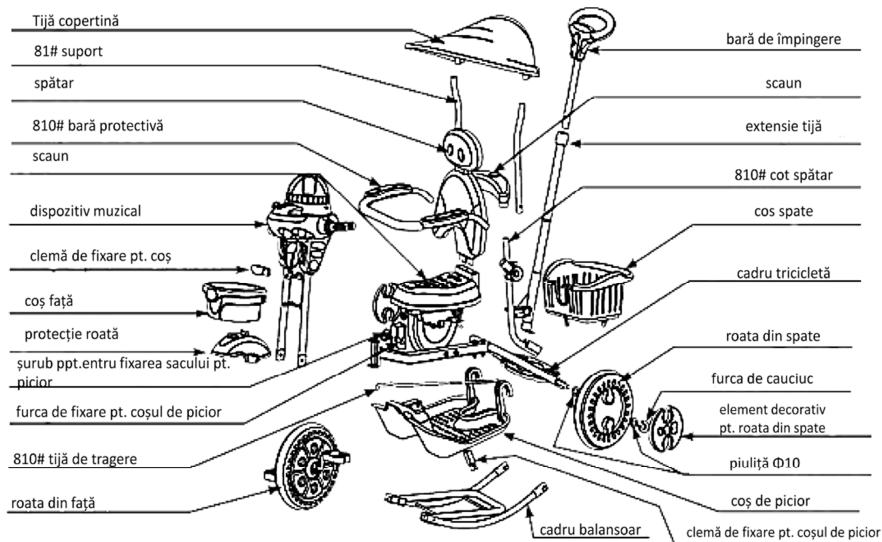

III. INSTRUCȚIUNI PENTRU ASAMBLARE VĂ RUGĂM SĂ ASAMBLAȚI PRODUSUL DUPĂ CUM URMEAZĂ)

1. Asamblarea cadrului corpului triciclului și a garniturii roților

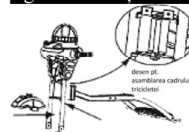

1. Fixați cadrul capului triciclului cu axa 2986.5 și furca de cauciuc a capului triciclului pe cadrul corpului tricicletei.
2. Împingeți capacul pe axa capului triciclului și pe ambele capete ale capului triciclului.

2. Montarea roții din față

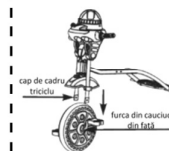

După cum se arată în fig. așezați cauciucul din față al roților pe cadrul din față al triciclului și fixați-l cu șurub auto-filetat, mare Φ4 x 12.

3. Montarea roții din spate

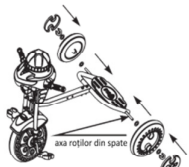

Așa cum este arătat în fig., fixați șurubul Φ10, pe roata din spate, șurubul Φ10 pe un capăt al axului roții din spate și fixați-l cu furca de cauciuc cu capul înainte pt. a fixa capucul de decorare al roții din spate.

4. Asamblarea barei de expansiune a tubului de extindere

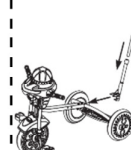

1. Puneți tubul de întoarcere pe poziția de fixare a cadrului triciclului și fixați-l cu șurub Φ6x35 și piuliță de flanșă M6.
2. Introduceți bara de împingere în tubul de extindere până când banda V este blocată în orificiul de fixare al tubului de expansiune. (Notă: este disponibilă reglarea înălțimii barei de împingere pe baza cerințelor).

5. Asamblarea tijei de tragere

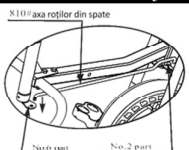

Așa cum este arătat în fig., introduceți capătul 810# în tija de tragere Nr. 2 și fixați cu piuliță M6.

6. Montarea coșului pentru picior

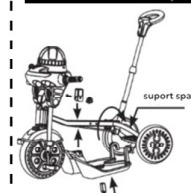

1. Introduceți clemă de fixare a coșului pentru picior și fixați-o cu un șurub mare, Φ4.
2. Așa cum este arătat în fig., cu șurub de auto-filetare fixați capătul coșului din spate pe bara din spate, înainte de a fixa celălalt capăt pe cadrul triciclului cu furca de fixare a coșului cu un șurub Φ6x43 și cu piuliță M6. (Notă: Asamblați furca așa cum se arată în figură).

7. Asamblarea scaunului



1. Puneți scaunul în poziția de fixare a cadrului triciclului și fixați-l cu șurub Φ6 x 40 și piuliță de flanșă M6.
2. Introduceți spătarul în poziția de fixare a scaunului.

8. Asamblarea cotului spătarului 810# și a șinei de protecție 810#



1. Poziționați cotul spătarului 810# în spătar și fixați-l cu șurubul auto-filetat Φ4x12 mare.
2. Fixați cotul spătarului 810# cu partea de fixare a curbei spătarului și fixați-o pe cot cu șurubul Φ6x43 și piulița flanșei M6.
3. Introduceți o șină de protecție de 810 # pe îmbinare și fixați-o cu un șurub Φ4x12 mare. (Notă: În nici un caz nu poziționați în direcția greșită și în direcții greșite sau poziții incorecte).

9. Asamblarea cadrului oscilant și a cadrului baldachinului

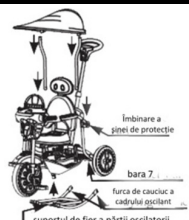

1. Introduceți cadrul înclinat în bara în formă de 7 și fixați suportul de sprijin al suportului din față în blocajul de fixare al coșului pentru picioare.
2. Introduceți suportul 81# în articulația stângă și dreaptă a șinei de protecție și fixați-l cu șurub auto-filetat Φ4x12 cu filet mare.
3. Puneți rama baldachinului pe suportul de 81# și fixați-o cu un șurub auto-filetat Φ4 x 12. Notă: Furca de cauciuc a cadrului de legare și suportul de fier trebuie fixate și strânse iar suportul 81 # nu trebuie fixat în direcție greșită.)

10. Asamblarea coșului din față și a coșului din spate

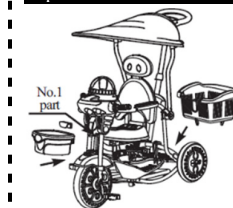

1. Fixați clipsul coșului din față și înșurubați cu șurubul auto-filetat Φ3,5x14 pe piesa Nr. 1 și fixați-l pe capucul plăcii de nisip cu șurub auto-filetat Φ3,5x10.
2. Împingeți coșul din spate pe pedala din spate.